

Bauteile

A



B



C



D

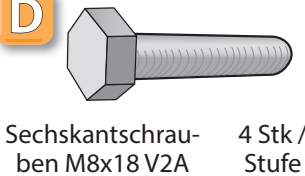

E1



E2



F

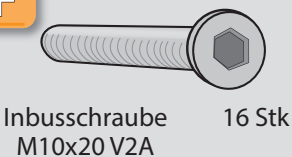

G



H

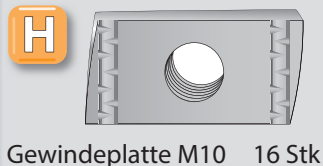

I

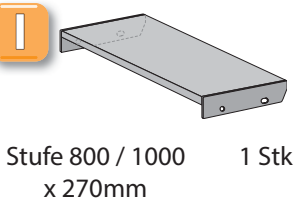

Montageschritte

1

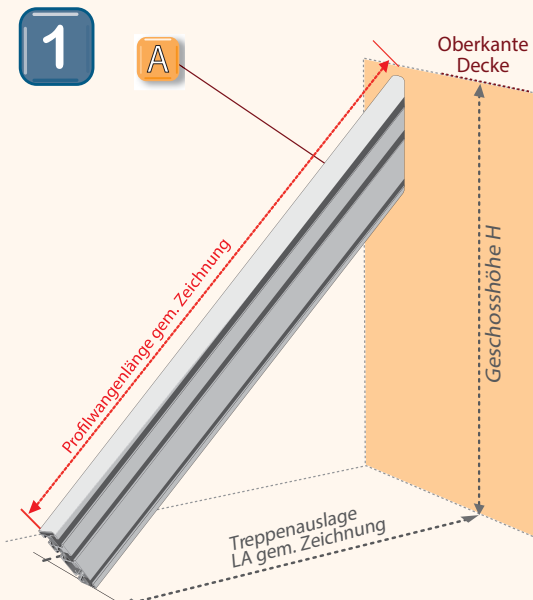

Genau Alu-Profilwangen-Länge (A) entsprechend der Zeichnung auf der Rückseite ermitteln und Wangenfuß kürzen. Entscheidend für die Wangenlänge ist die tatsächliche Geschosshöhe.

2

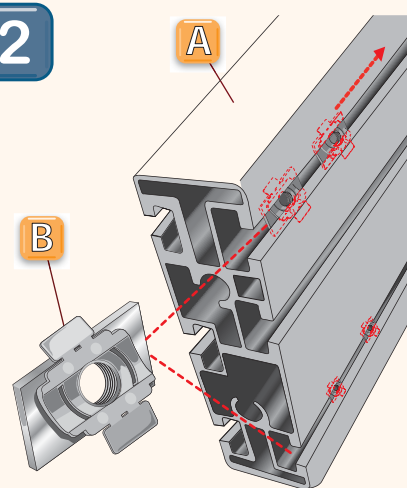

Vormontage der Wangen: Gewindeplatte M8 (B) mit Kunststoff-Clip in die obere + untere Nut der Profilwangen (A) einfädeln (pro Stufe 2x Gewindeplatten für Wangeninnenseite). **Wichtig: Diese Montage muss vor dem Verschrauben der Befestigungswinkel erfolgen.**

3

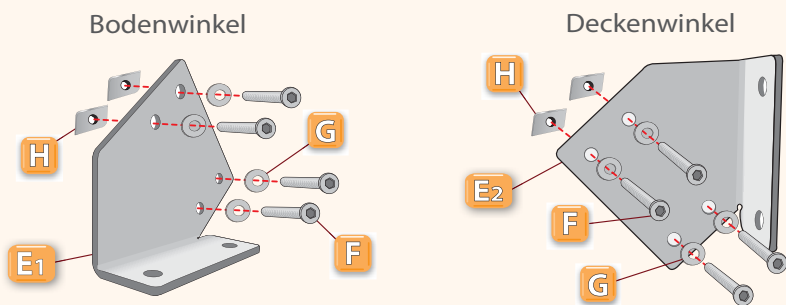

Boden-/Deckenwinkel (E) mit Inbusschraube M10x20 (F), U-Scheibe R11 (G) und Gewindeplatte M10 (H) vormontieren. Fertigungsbedingt können die Befestigungslöcher durch die Feuerverzinkung verengt sein. → Löcher bauseits nachbohren!

4

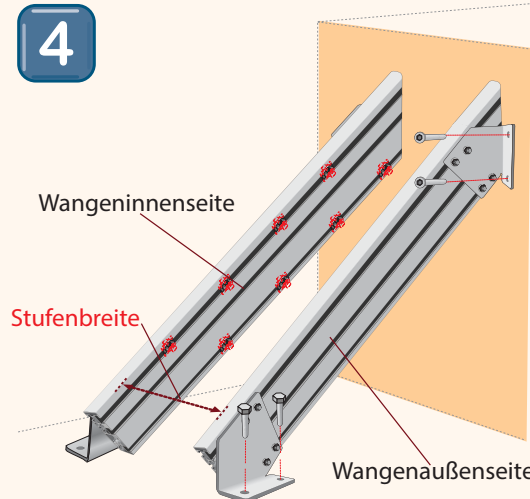

Die in Schritt 3 vormontierten Winkel mit den Schrauben wie in Abb. in die Profilwange einstecken und fixieren.

Die beiden verschraubten Wangen am Bauobjekt entsprechend der Stufenbreite (800/1000) abgemessen positionieren und befestigen.

Die dafür notwendigen Befestigungsdübel sind bauseits zu besorgen.

Wichtig: Sollte ein Geländer vorgesehen sein, bitte Montageschritt 1 der Geländer-Montageanleitung beachten!

5

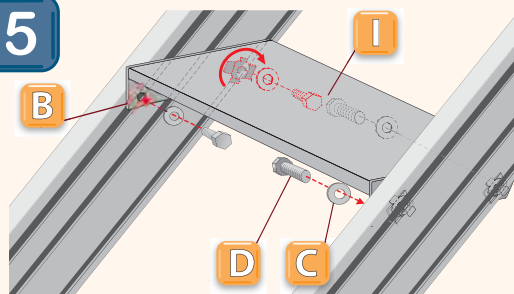

Die Stufen (I) zwischen den Wangen mit den Sechskantschrauben M8x16 (D) und Unterlegscheiben Ø8,4 (C) bereits im ersten Schritt installierten Gewindeplatten M8 (B) leicht fixieren.

Die Stufenhöhe durch Verschiebung endgültig festlegen. Beim Anziehen richtet sich die Gewindeplatte in der Wangennut aus.